

Tip! Za jméno a email dostaneš video návody jak správně vyměřit Zdarma. [Klikni zde.](#)

Návod na vyměření rolety

Okno vyměříme následujícím způsobem:

Šířka (š) - Šířku rolety vyměříme včetně držáků a to ve třech místech - nahoře, uprostřed a dole. Objednací rozměr rolety je rozměr včetně držáků. Šířka látky rolety je o 55 mm menší než je šířka kompletní rolety.

Výška (v) - Výšku rolety vyměříme včetně držáků a to ve třech místech - nahoře, uprostřed a dole. Objednací rozměr rolety je rozměr včetně držáků.

• Určíme stranu ovládání.

Tip!

- Montáž do výklenku okna:

Při vyměření okenního otvoru doporučujeme počítat s prostorem 10 mm od přilehlé stěny pro případnou demontáž rolety.

- Montáž pře okno:

V závislosti na prostoru kolem okenního otvoru doporučujeme vyměřit šířku i výšku s přesahem cca 7-10 cm na každou stranu (pozor na parapet či topení)

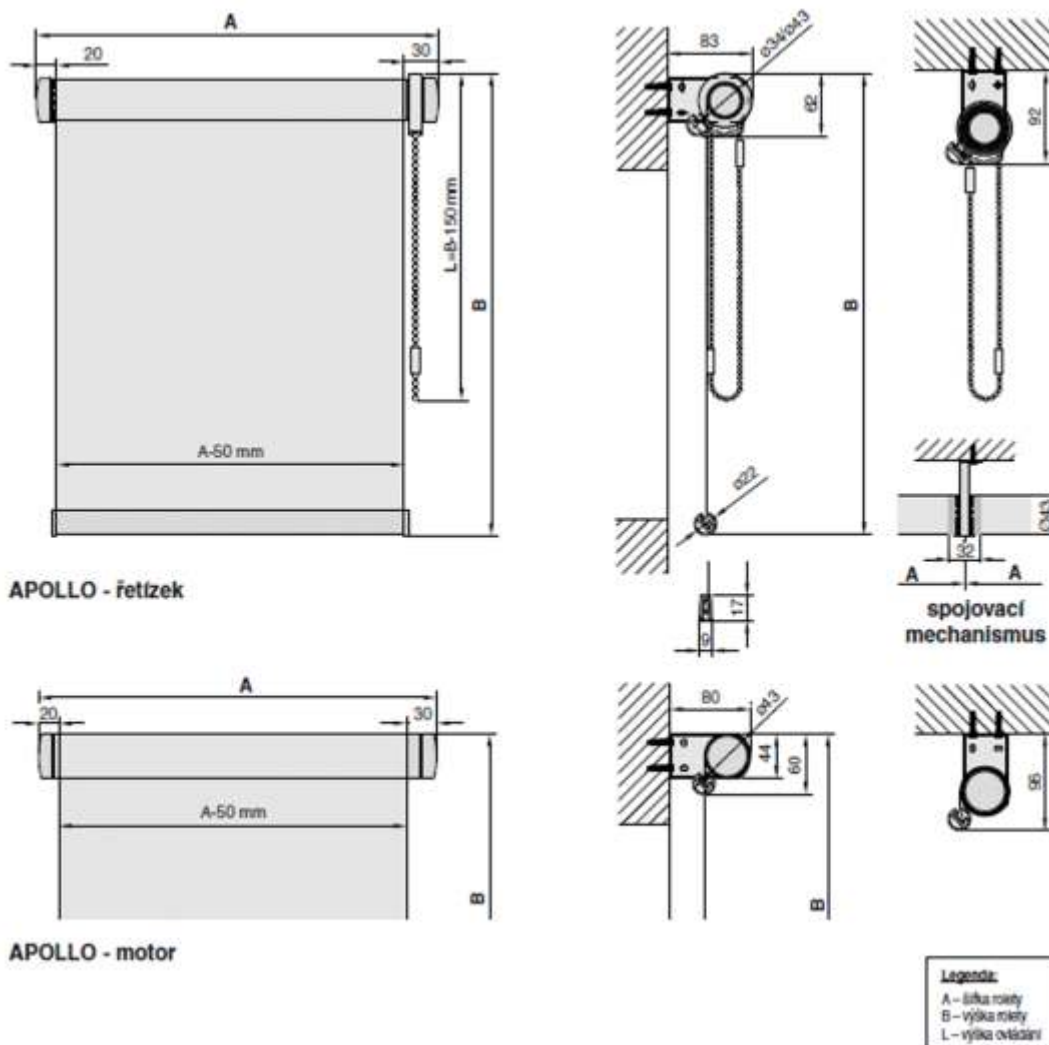

Návod na montáž

Co budete potřebovat

- ▶ aku vrtačka
- ▶ + nástavec křížový bit nebo křížov.šroubovák
- ▶ sadu vrtáků
- ▶ malý šroubovák
- ▶ hmoždinky
- ▶ řezací nůž
- ▶ nůžky

Na co si dát před montáží pozor:

- 1) je nutné dodržet přesné uložení rolety ve vodorovné poloze
- 2) pokud dodržíme, je samotná montáž rolety snadná

Montáž:

- 1) pomocí vrtů a podložek, které jsou obsahem balení přichytíme boční držáky za pomoci hmoždinek do stropu nebo stěny (pozor na správnou rozteč, doporučujeme nasadit držáky na hřídel a poznačit umístění montážních otvorů)
- 2) pootočíme ozubeným kolečkem na opačném konci hřídele než je řetízek, poté vsuneme hřídel mezi boční držáky a otočením ozubeného kolečka zpět uchytkáme clonu
- 3) na boční držáky nacvakneme krytky
- 4) zkontrolujeme krajní dorazy řetízku, případně upravíme
- 5) vyzkoušíme chod rolety stáhnutím a vytáhnutím
- 6) pokud je roleta funkční, montáž je hotova

Roleta APOLLO PLUS



Roleta APOLLO



Látková roleta:

- volně visící látková roleta bez bočního vedení
- APOLLO - látka je navinuta na hliníkovou hřídel o průměru 34, nebo 43 mm*
- APOLLO PLUS - látka je navinuta na hliníkovou hřídel o průměru 50 mm
- barva komponentů je bílá, u typu APOLLO i šedá
- systém ovládání umožňuje zastavení výšky rolety v jakékoliv poloze

Ovládání ruční:

- plastovým, nebo kovovým řetízkiem

Ovládání motorické:

- elektromotor 230 V, ovládaný vypínačem, řídicí automatikou, nebo dálkovým ovládáním









Vzorník látek CLIMAX:

- obsahuje výběr z velkého množství druhů a typů látek různých kategorií
- vybírat lze z látek hladkých, vzorovaných, záclonových, s potiskem, s dětskými motivy, se zvýšeným stínícím efektem, technických, či z látek nehořlavých
- při výběru látky je nutno brát zřetel na orientaci vzoru, max. rozměry látky, max. rozměry rolety (viz tabulku technické údaje)

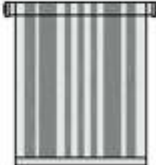
Montáž:

- roleta se kotví na zeď, nebo strop
- konstrukce rolety umožňuje rychlou a snadnou montáž

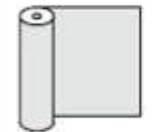
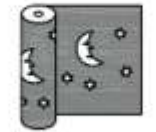
Vizualizace rolety a doplňující informace

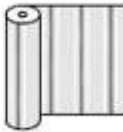
ORIENTACE VZORU LÁTKY - VÝROBEK					
1	2	3	4	5	6
					
ORIENTACE VZORU LÁTKY - ROLE					
					

Motorické ovládání



volitelně lze roletu zvolit s motorickým ovládáním



ukázka vnitřní rolety Apollo